

ÖKO-LAVAMAT 12700 VI TURBO ELECTRONIC

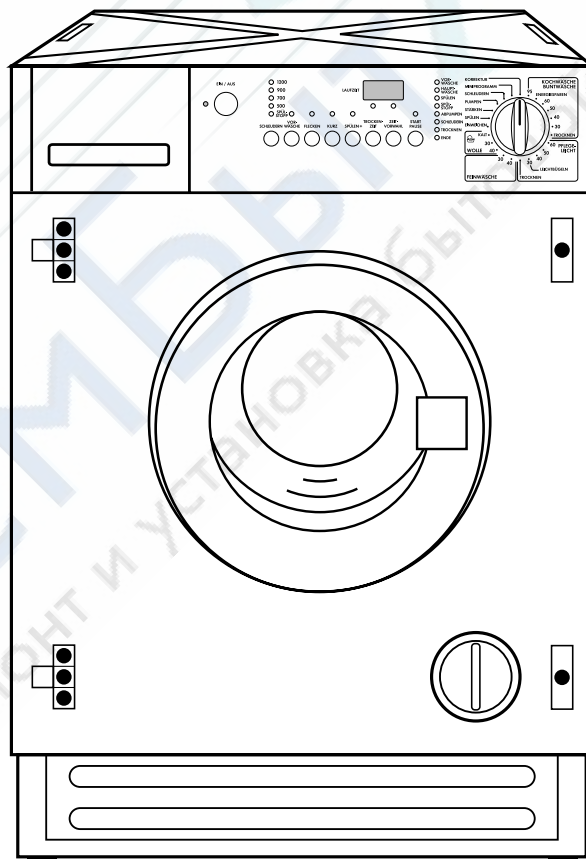



Экологическая стирально-сушильная
машина

Руководство по эксплуатации



Уважаемый покупатель!

Просим вас внимательно прочитать это руководство по эксплуатации и обратить особое внимание на приведённые на первых страницах правила безопасности. Рекомендуем вам сохранить данное руководство для пользования им в будущем, а также передать его новому владельцу в случае продажи машины.

-  При помощи предупреждающего треугольника и/или посредством предупреждающих терминов (Внимание! Осторожно!) подчёркивается особая важность инструкций для вашей безопасности или для исправной работы машины. Просим соблюдать их.
-  Этот символ будет поэтапно разъяснять вам использование машины.
-  Помеченная данным символом информация служит для дополнения инструкций по эксплуатации и практическому использованию прибора.
-  Листом клевера обозначаются советы и инструкции по экономичному использованию машины, в условиях охраны окружающей среды.

В случае возникновения проблем в руководстве содержатся инструкции для их самостоятельного устранения; см. главу "Что делать, если ...".

Если же этих инструкций будет недостаточно, обратитесь в нашу ближайшую СЕРВИСНУЮ СЛУЖБУ.

Напечатано на повторно использованном сырье.
От экологического мышления к экологическим поступкам!

Оглавление

Правила безопасности	5
Утилизация	7
Рекомендации по охране окружающей среды	8
Основные характеристики вашей стиральной машины	9
Описание машины	10
Панель управления	11
Селектор программ	11
Кнопка ВКЛ/ВЫКЛ (EIN/AUS)	12
Лампа сети	12
Кнопка ПУСК/ПАУЗА (START/PAUSE)	12
Кнопка ПУСК С ЗАДЕРЖКОЙ (ZEIT-VORWAHL)	13
Кнопка ВРЕМЯ СУШКИ (TROCKENZEIT)	13
Кнопки дополнительных функций	13
ВОДА В БАКЕ (SPÜLSTOPP)	14
ОТЖИМ (SCHLEUDERN)	14
ПРЕДВАРИТЕЛЬНАЯ СТИРКА (VORWÄSCHE)	14
ОБРАБОТКА ПЯТЕН (FLECKEN)	14
БЫСТРАЯ СТИРКА (KURZ)	14
ДОПОЛНИТЕЛЬНОЕ ПОЛОСКАНИЕ (SPÜLEN +)	14
Дисплей	15
Дисплей выполнения программы	16
Отмена программы	16
Изменение текущей программы	16
Открытие люка после запуска программы	16
Дозатор моющего средства	17
Перед первой стиркой	17
Подготовка стирки	18
Сортировка белья и подготовка	18
Вес белья	19
Тип ткани и этикетки	19
Моющие средства и добавки	21
Какое использовать моющее средство и добавку?	21
Сколько положить моющего средства?	21
Жидкие моющие средства	21
Добавка смягчителя	21
Сведения о жёсткости воды	21
Подготовка сушки	22
Загрузка	22
Бельё, непригодное для сушки	22
Обозначения для сушки на этикетках белья	23
Продолжительность цикла сушки	23
Изменение времени сушки	23
Волокна тканей	23
Дополнительная сушка	23

Оглавление

Как стирать	24
Закладка белья	24
Засыпка моющего средства и добавки	24
Включение машины	24
Выбор необходимой программы стирки	25
Выбор скорости отжима или ВОДА В БАКЕ	25
Выбор дополнительной функции ОБРАБОТКА ПЯТЕН, ПРЕДВАРИТЕЛЬНАЯ СТИРКА или БЫСТРАЯ СТИРКА	25
Выбор дополнительной функции ДОПОЛНИТЕЛЬНОЕ ПОЛОСКАНИЕ или ВОДА В БАКЕ	25
Выбор дополнительной функции ПУСК С ЗАДЕРЖКОЙ	25
Пуск программы	26
Конец программы	26
Включение сушки	27
Только сушка	27
Автоматическая стирка и сушка (программа НОН-СТОП)	27
Таблица программ стирки	28-29
Таблица программ сушки	30
Данные расхода во время сушки	31
Чистка и уход	32
После каждой стирки	32
Периодическая чистка	32
Корпус	32
Дозатор моющего средства	32
Сливной фильтр воды	33
Фильтр наливного шланга	33
Аварийный слив воды	34
Предосторожности от замерзания	34
Что делать, если...	35
Неисправности в работе	35
Неудовлетворительные результаты стирки	39
Технические данные	40
Обслуживание	41
Инструкции по установке и электрическому подключению	42
Правила безопасности для установщика	42
Размеры прибора	43
Вид спереди и вид сбоку	43
Вид сзади	43
Установка	44
Распаковка	44
Размещение	45
Выравнивание	45
Подача воды	46
Слив	47
Электрическое подключение	48
Встроенная установка	49-50



Правила безопасности

Безопасность электробытовых приборов AEG соответствует действующим техническим нормам и требованиям по безопасности оборудования. Тем не менее, будучи производителями, мы считаем своим долгом привести следующие нормы безопасности.

Общая безопасность

- Ремонт машины должен выполняться только квалифицированным персоналом. Неквалифицированный ремонт может стать причиной значительной опасности. Для выполнения ремонта обращайтесь в Сервисную службу AEG.
- Ни в коем случае не включайте машину, если кабель питания повреждён, или же если панель управления или крышка повреждены настолько, что открыт доступ к внутренним частям прибора.
- Всегда вынимайте вилку из розетки перед чисткой, уходом или обслуживанием.
- Никогда не вынимайте вилку из розетки, дергая за кабель; необходимо брать только за вилку.
- Никогда не поливайте машину струёй воды, так как возникает опасность поражения током!
- Во время стирки при высоких температурах и во время сушки стекло люка нагревается. Не прикасайтесь к нему!
- Охладите воду перед выполнением её аварийного слива из прибора, или же при аварийном открытии люка.
- Мелкие домашние животные могут обгрызть электрические провода и шланги воды. Опасность поражения током и опасность ущерба от воды.

Размещение, подключение, пуск

- Выполните инструкции по размещению и подключению.
- Выполните первую стирку без белья (ХЛОПОК 60, с половинной дозой моющего средства), чтобы удалить из барабана и бака остаточное загрязнение.
- Если машина была куплена в зимние месяцы, при температуре ниже 0°, перед включением необходимо выдержать её при комнатной температуре в течение 24 часов.

Правила безопасности

Безопасность для детей

- Часто случается, что дети не способны распознать опасность, связанную с электрическим оборудованием. Во время работы машины необходимо присматривать за ними и не разрешать играть с прибором, так как существует опасность того, что дети закроются внутри машины.
- Упаковочные материалы (например, плёнка, пенопласт) могут быть опасными для детей. Опасность удушья! Держите их вне досягаемости детей.
- Храните моющие средства в надёжном месте, вне досягаемости детей.
- Убедитесь, что дети или домашние животные не имеют доступ внутрь барабана стиральной машины.
- В случае утилизации прибора выньте вилку из розетки, отрежьте кабель питания и уничтожьте его вместе с вилкой. Выведите из строя замок люка. Таким образом, дети, играя, не смогут забраться и закрыться внутри машины.

Использование по назначению

- Машина разработана для бытового использования. Если прибор используется не по назначению, или же используется неправильно, в случае ущерба изготовитель не несёт никакой ответственности.
- По причинам безопасности не разрешается вносить изменения в машину.
- Используйте только моющие средства для стиральных машин-автоматов и соблюдайте инструкции завода-изготовителя.
- Не рекомендуется стирать в машине вещи, вступившие в контакт с воспламеняющимися продуктами.
- Не используйте прибор для химчистки.
- Красители или обесцвечивающие вещества могут использоваться только в том случае, если об этом заявлено изготовителем данных веществ. В случае ущерба мы не несём ответственности.
- После каждого использования выньте вилку из розетки и закройте водопроводный кран.



Утилизация

Упаковочные материалы

Материалы, помеченные символом , могут повторно использоваться.

>PE< = полиэтилен

>PS< = полистирол

>PP< = полипропилен

Для повторного использования их следует складывать в специальные места (контейнеры).

Машина

Для правильной утилизации вашей старой машины призываем вас пользоваться разрешёнными свалками. Помогите нам содержать ваш город в чистоте!



Рекомендации по охране окружающей среды

Для экономии воды и электроэнергии, а также для охраны окружающей среды, рекомендуем придерживаться следующих рекомендаций:

- Бельё со средней степенью загрязнения можно стирать без предварительной стирки, что позволяет сэкономить моющее средство, воду и время (оберегая природу!).
- Хлопчатобумажное бельё со средней степенью загрязнения можно стирать в программе ЭКОНОМИЧНОЙ СТИРКИ.
- Машина работает наиболее экономично, если в неё загружаются указанные максимальные количества белья.
- В случае небольших количеств используйте только половину или две трети рекомендуемой дозы моющего средства.
- Машина будет потреблять меньше энергии, если перед сушкой бельё будет хорошо отжато.
- Благодаря соответствующей предварительной обработке можно устранить пятна и ограниченные загрязнённые зоны, после чего можно выполнить стирку при более низкой температуре.
- Если вода имеет среднюю или высокую жёсткость (начиная со степени жёсткости II, см. "Моющие средства и добавки"), то в неё необходимо добавлять смягчители.
После этого моющее средство можно дозировать согласно степени жёсткости I (= мягкая вода).

Основные характеристики вашей стирально-сушильной машины

- Выбор программы и температуры при помощи селектора программ.
- **Программа для обработки пятен** обеспечивает специальную обработку запятнанного белья.
- **Энергосберегающая программа** для хлопчатобумажного белья со средней степенью загрязнения.
- Возможность понижения **скорости конечного отжима** до 900, 700 или 500 об/мин.
- Возможность выбора функции **ОСТАНОВКА С ВОДОЙ В БАКЕ**: бельё остаётся погружённым в воду во время последнего полоскания, чтобы избежать образования складок.
- **Возможность** выбора всех других функций данной машины позволяет выполнять самую настоящую “персонализированную стирку”.
- Возможность **задержать пуск программы** на время от 1 до 24 часов макс.
- **Дисплей выполнения программы** показывает текущий этап программы.
- Благодаря бережному ритму стирки, **специальная программа для шерсти** выстирает ваше бельё с чрезвычайной осторожностью, чтобы шерсть не свалялась.
- **Программы сушки** позволят вам быстро получить мягкое и сухое бельё.
- **Дозатор с 3 отсеками** для моющего средства и смягчителя.
- **Контрольная система сбалансированности** белья в барабане в начале отжима - это надёжная работа стиральной машины при минимальном уровне вибрации.

Описание машины

Вид спереди



Описание машины

Панель управления

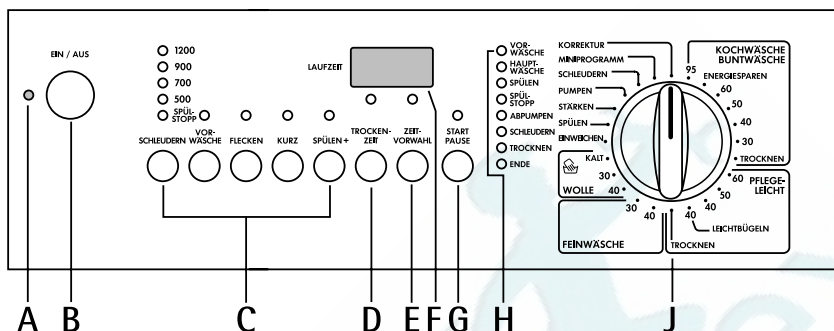

- A = Лампа сети
- B = Кнопка ON/OFF (ВКЛ/ВЫКЛ)
- C = Кнопки дополнительных функций
- D = Кнопка выбора времени сушки
- E = Кнопка пуска с задержкой
- F = Дисплей
- G = Кнопка ПУСК/ПАУЗА
- H = Дисплей выполнения программы
- J = Селектор программ

Селектор программ

Селектор программ определяет тип стирки (напр. уровень воды, движение барабана, количество полосканий) и температуру в зависимости от типа стираемого белья.

Селектор разделён на 5 секторов:

- Хлопок (KOCHWÄSCHE/BUNTWÄSCHE)
- Синтетика (PFLEGELEICHT)
- Тонкие ткани (FEINWÄSCHE)
- Шерсть (WOLLE) 
- Специальные программы
- Отмена программы (KORREKTUR)

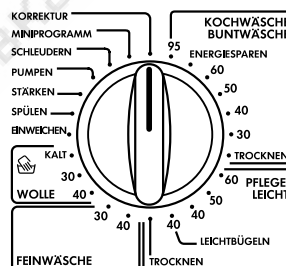

Описание машины



Селектор можно поворачивать как по, так и против часовой стрелки.

Положение ENERGIESPAREN соответствует энергосберегающей программе с температурой около 67°C для хлопчатобумажного белья со средней степенью загрязнения, с большей продолжительностью стирки. Эта программа несовместима с функциями ОБРАБОТКА ПЯТЕН (FLECKEN) и БЫСТРАЯ СТИРКА (KURZ).

Положение LEICHTBÜGELN (лёгкая глажка) предназначено для стирки легко мнущихся тканей. Для предотвращения образования складок и облегчения глажки, бельё будет выстирано и отжато в программе деликатной стирки.

Положение KALT соответствует стирке в холодной воде (для особенно тонких тканей).

Положение TROCKNEN соответствует сушке.

Кнопка ВКЛ/ВЫКЛ (EIN/AUS)

Нажмите её для включения машины. Нажмите её ещё раз, чтобы выключить машину.

Лампа сети

Она загорается при нажатии кнопки ON/OFF (ВКЛ/ВЫКЛ) и гаснет при её повторном нажатии.

Кнопка ПУСК/ПАУЗА (START/PAUSE)

Эта кнопка имеет три функции:

а) Пуск

Выбрав необходимую программу, нажмите кнопку для включения машины; соответствующая лампа перестанет мигать.

б) Пауза

Для прерывания текущей программы нажмите кнопку ПУСК/ПАУЗА: соответствующая лампа начнёт мигать.

Для возобновления работы программы с той точки, в которой она была прервана, **вновь нажмите кнопку ПУСК/ПАУЗА.**

в) Слив воды

После программы, завершающейся с водой в баке [функция ВОДА В БАКЕ (SPÜLSTOPP)], или же после выполнения программы "замачивание" (EINWEICHEN), нажмите кнопку ПУСК/ПАУЗА для слива воды: после программы замачивания последует лишь только слив, а после выполнения программ с функцией ВОДА В БАКЕ машина выполнит также и отжим.

Описание машины

Кнопка ПУСК С ЗАДЕРЖКОЙ (ZEIT-VORWAHL)

Эта кнопка позволяет задержать пуск машины на время от 1 до 24 часов максимум.

Кнопку следует нажать после выбора необходимой программы и до нажатия кнопки ПУСК/ПАУЗА.

На расположенном рядом с кнопкой дисплее появятся приблизительно на 3 секунды цифры необходимой задержки. После этого будет показана продолжительность программы.

Через минуту после нажатия кнопки ПУСК/ПАУЗА начнётся обратный отсчёт времени (в часах).

Для изменения или отмены выбранной задержки нажмите кнопку ПУСК/ПАУЗА, после чего нажимайте кнопку ПУСК С ЗАДЕРЖКОЙ до тех пор, пока на дисплее не появится необходимая задержка, или же при необходимости отмены задержки, пока на дисплее не появится символ *h*.

Теперь вновь нажмите кнопку ПУСК/ПАУЗА.

При отмене задержки дисплей покажет продолжительность предварительно выбранной программы стирки.

Кнопка ВРЕМЯ СУШКИ (TROCKENZEIT)

С помощью этой кнопки вы можете выбрать необходимую продолжительность сушки, в зависимости от типа белья (хлопчатобумажное или синтетическое).

Для выбора времени сушки нажимайте кнопку до тех пор, пока на дисплее не появится необходимая продолжительность.

Для ХЛОПКА можно выбрать время сушки от 10 минут до 2 часов и 10 минут (2.10).

Для СИНТЕТИКИ - от 10 минут до 1 часа и 40 минут (1.40).

При выборе автоматического режима стирки и сушки на дисплее будет показано время продолжительности цикла сушки в течение 3 секунд, после чего появится время продолжительности программы.

Кнопки дополнительных функций

В зависимости от выбранной программы можно выбрать различные функции. Выбор функций должен происходить после выбора необходимой программы и до нажатия кнопки ПУСК/ПАУЗА.

При нажатии на эти кнопки загораются соответствующие сигнальные лампы. При их повторном нажатии лампы гаснут.

Для оповещения об ошибке выбора лампы будут мигать около 2 секунд, а на дисплее появится надпись **Err**.

Описание машины

ОТЖИМ (SCHLEUDERN)

Нажмите эту кнопку для снижения максимальной скорости конечного отжима, которую машина предлагает для выбранной программы. Для хлопка максимальная скорость составляет 1200 об/мин, для синтетики и шерсти 900 об/мин, для тонких тканей 700 об/мин.

ВОДА В БАКЕ (SPÜLSTOPP)

При выборе этой функции вода последнего полоскания не сливается для предотвращения образования складок. В конце программы соответствующая лампа на дисплее выполнения программы будет мигать, обозначая необходимость слива воды.

Для этого:

- нажмите кнопку ПУСК/ПАУЗА: машина сольёт воду и выполнит отжим согласно типу выбранной программы.

или

- выберите скорость вращения бака и нажмите кнопку ПУСК/ПАУЗА.

или

- выберите программу СЛИВ (PUMPEN) для слива воды без отжима.

Внимание! Не забудьте повернуть селектор программ сначала в положение ОТМЕНА (KORREKTUR), затем в положение СЛИВ (PUMPEN).

Если вода не была слита, то машина автоматически сольёт её через 18 часов.

Функция ВОДА В БАКЕ несовместима с программой автоматической СТИРКИ И СУШКИ.

ПРЕДВАРИТЕЛЬНАЯ СТИРКА (VORWÄSCHE)

Машина выполняет предварительную стирку с макс. температурой 30°C. Предварительная стирка завершается коротким отжимом в программах для Хлопка и Синтетики, и сливом воды в программах для тонких тканей.

Данная функция не работает в программе для шерсти и при функции "FLECKEN".

Эту функцию следует использовать для очень грязного белья.

ОБРАБОТКА ПЯТЕН (FLECKEN)

Для обработки очень грязного или запятнанного белья с использованием пятновыводящих солей (большая продолжительность стирки с добавкой пятновыводящего средства в наиболее подходящий момент).

Описание машины

Несовместима с программой для шерсти и с программами стирки ниже 40°C.

Данная функция несовместима с программами KURZ (быстрая стирка) и VORWÄSCHE (предварительная стирка).

БЫСТРАЯ СТИРКА (KURZ)

При нажатии этой кнопки обеспечивается снижение времени стирки. Эту функцию следует использовать для малогрязного белья.

Данная функция не работает в программе для шерсти, в программе ENERGIESPAREN (экономичная) и программе FLECKEN (ОБРАБОТКА ПЯТЕН)

ДОПОЛНИТЕЛЬНОЕ ПОЛОСКАНИЕ (SPÜLEN+)

Эта функция может использоваться со всеми программами, **кроме программ для шерсти**. Машина выполняет 4 полоскания вместо 3.

Функция рекомендована для людей, страдающих аллергией на моющие средства, а также в зонах с очень мягкой водой.

Дисплей

Дисплей предоставляет следующую информацию:

- **Три мигающие линии**, появляющиеся сразу же после нажатия кнопки ВКЛ/ВЫКЛ, если селектор программ находится в положении ОТМЕНА (KORREKTUR), обозначают, что машина готова к приёму необходимых команд по выбору программы стирки;
- **Продолжительность выбранной программы стирки**, рассчитанная автоматически на основе максимальной загрузки, предусмотренной для каждого типа ткани;
- **Выбранное время сушки** (максимум 2 часа и 10 минут для хлопка, 1 час и 40 минут для синтетики).
- после завершения выполнения программы на дисплее появляется мигающий ноль.
- **Пуск с задержкой**, запрограммированный с использованием специальной кнопки (E).
- **Неправильный выбор функций**. Если выбирается несовместимая с выбранной программой стирки функция, на дисплее появляется надпись **Err**.
- **Код аварийных сигналов** указывает на неисправности в функционировании машины (см. на странице 35).

Описание машины

Дисплей выполнения программы

После выбора программы стирки загораются сигнальные лампы, соответствующие различным составляющим её этапам.

После запуска программы будет гореть только лампа, соответствующая данному этапу. Конец программы сигнализируется лампой КОНЕЦ (ENDE).

ПРЕДВ. СТИРКА	<input type="radio"/>	VORWÄSCHE
СТИРКА	<input type="radio"/>	HAUPTWÄSCHE
ПОЛОСКАНИЯ	<input type="radio"/>	SPÜLEN
ВОДА В БАКЕ	<input type="radio"/>	SPÜLSTOPP
СЛИВ	<input type="radio"/>	ABPUMPEN
ОТЖИМ	<input type="radio"/>	SCHLEUDERN
СУШКА	<input type="radio"/>	TROCKNEN
КОНЕЦ	<input type="radio"/>	ENDE

Отмена программы

Для отмены текущей программы поверните селектор в положение ОТМЕНА (KORREKTUR): на дисплее появятся три мигающие линии. Вода последнего полоскания останется в машине. Если вы хотите слить воду, выберите программу слива.

Открытие люка после запуска программы

Для этого необходимо включить ПАУЗУ (нажать кнопку ПУСК/ПАУЗА).

Вы можете открыть люк, в следующих случаях:

- стиральная машина не выполняет нагрев, температура ниже 40°C;
- уровень воды невысокий;
- барабан не вращается.

Если имеются такие условия, то при включении паузы стиральной машины, дверь можно открыть.

Если невозможно открыть люк, но это крайне необходимо сделать, выключите машину нажатием кнопки ВКЛ/ВЫКЛ. Приблизительно через 2 минуты можно будет открыть люк.



Обратите внимание на уровень и температуру воды в стиральной машине!

Когда вы закроете люк и вновь нажмете кнопку ВКЛ/ВЫКЛ, стиральная машина возобновит исполнение программы из того положения, в котором оно было прервано.

Описание машины

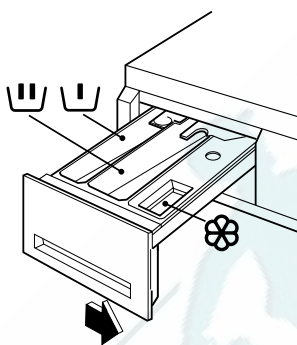
Дозатор моющего средства



-  Отсек моющего средства для предварительной стирки, замачивания и пятновыводящей соли. Моющее средство для предварительной стирки забирается автоматически в начале программы стирки, в то время как пятновыводящая соль поступает в машину на этапе обработки пятен.
-  Отсек для порошкового или жидкого моющего средства для основной стирки.
Опорожняется в начале стирки.
-  Отсек для жидких добавок (смягчитель, крахмал).
Опорожняется во время последнего полоскания.

Доза добавки никогда не должна превышать отметку MAX.

Перед первой стиркой

Перед выполнением первой стирки рекомендуем выполнить цикл стирки хлопчатобумажного белья с температурой 60°C **без белья**, чтобы удалить загрязнение после изготовления бака и барабана.

Насыпьте или налейте 1/2 мерки моющего средства в отсек дозатора для основной стирки и включите машину.

Подготовка стирки

Сортировка белья и подготовка

- Рассортируйте бельё согласно этикеткам и типу ткани (смотри “Тип белья и этикетки”).
- Выньте содержимое карманов.
- Удалите металлические части (скрепки, булавки и т.д.).
- Чтобы бельё не повредилось и не завязалось в узел, рекомендуем застегнуть молнии, застегнуть наволочки и пододеяльники, а также завязать распушенные ленты, такие как завязки фартуков.
- Выверните наизнанку двухслойные ткани (спальные мешки, куртки и т.д.).
- Выверните наизнанку вязанное цветное бельё, ткани и вещи с аппликацией.
- Стирайте очень маленькие и тонкие вещи (детские носки, колготки и т.д.) внутри сетки, наволочки с молнией или же в большом носке.
- Будьте особенно осторожны с занавесками. Снимите металлические или пластмассовые крючки, или же завяжите их в сетку или мешок. В случае повреждения мы не несём ответственность.
- Белое и цветное бельё не следует стирать вместе. Белое бельё потеряет свою белоснежность.
- Часто новое цветное бельё имеет на себе излишки краски. Первый раз рекомендуем стирать его отдельно.
- Стирка большого и маленького белья одновременно улучшает результаты, а бельё равномернее распределяется во время отжима.
- Кладите в стиральную машину полностью расправленное бельё.
- Загружайте вещи по отдельности.

Подготовка стирки

Вес белья

Тип белья	Приблизительные значения (сухой вес)
Халат	1200 г.
Рабочий халат	300-600 г.
Пододеяльник	700 г.
Простыня	500 г.
Сорочка	100 г.
Махровое полотенце	200 г.
Кухонное полотенце	100 г.
Мужская рубашка	200 г.
Наволочка	200 г.
Ночная рубашка/пижама	200-250 г.
Скатерть	200-300 г.
Нижнее бельё	250 г.

Тип ткани и этикетки

Этикетки помогают выбрать наиболее подходящую программу стирки. Бельё следует рассортировывать согласно типу ткани и инструкций на этикетке.

Указанные на этикетке значения температуры являются всегда максимальными.

Хлопок

Льняные и хлопчатобумажные ткани, помеченные данным символом, можно стирать при высоких температурах.

Хлопок

Льняные и хлопчатобумажные ткани, помеченные данным символом, не линяют, следовательно, их можно стирать при 60°C.

Хлопок

Льняные и хлопчатобумажные ткани, помеченные данным символом, окрашены нестойкими красителями, следовательно, температура стирки не должна превышать эти значения.

Синтетика

Смешанные и синтетические ткани, помеченные данными символами, нуждаются в бережной машинной стирке, следовательно, необходимо использовать специальную программу.

Подготовка стирки

Тонкие ткани  

Ткани из микрофибры, синтетика, занавесочные ткани, помеченные данным символом, нуждаются в очень бережном обращении.

Для белья данного типа предназначена программа БЕРЕЖНАЯ СТИРКА.

Шерсть и очень тонкие ткани    

Шерстяные, полушерстяные или шёлковые изделия, помеченные данными символами, являются особенно чувствительными к машинной стирке.

Для белья данного типа предназначена программа ШЕРСТЬ.

Вещи с этикеткой  (не стирать!) не предназначены для машинной стирки!

Подготовка стирки

Моющие средства и добавки

Какое использовать моющее средство и добавку?

Используйте только моющие средства и добавки для стиральных машин-автоматов. Следуйте указаниям изготовителя.

Сколько положить моющего средства?

Количество зависит:

- от объёма белья:
если изготовитель не предоставляет указаний по дозам для минимальных количеств, то для половины загрузки используйте две трети рекомендуемой дозы для полной загрузки, и половину дозы для очень маленьких количеств;
- от степени загрязнённости белья:
используйте небольшое количество моющего средства для малогрязного белья. Следуйте указаниям изготовителя согласно количеству стираемого белья;
- от жёсткости воды:
чем жёстче вода, тем больше необходимо моющего средства! На упаковке моющих средств приводятся инструкции по дозировке в зависимости от степени жёсткости воды.

Жидкие моющие средства

Жидкое моющее средство можно налить непосредственно в отсек дозатора для основной стирки **сразу же** перед началом программы, или же использовать дозатор, который помещается в барабан. Дозировка должна соответствовать инструкциям изготовителя.

Добавка средства для смягчения воды

Смягчитель воды следует добавлять при стирке в воде со средневысокой жёсткостью (начиная со степени жёсткости II). Следуйте инструкциям изготовителя, после чего необходимо будет дозировать моющее средство в соответствии со степенью жёсткости I (= мягкая). Сведения о жёсткости воды можно получить в водоснабжающей организации.

Сведения о жёсткости воды

Степень жёсткости	Жёсткость в немецких градусах °dH	Жёсткость во французских градусах °Т.Н.
I = мягкая	0-7	0-15
II = средняя	7-14	16-25
III = жёсткая	14-21	26-37
IV = очень жёсткая	более 21	более 37

Подготовка сушки

Во время сушки машина использует принцип конденсации.

Поэтому, также и во время сушки водопроводный кран должен быть открыт, а сливной шланг должен сливать воду в раковину или же в сливную трубу.

Загрузка

Тип белья	Макс. загрузка (сухое бельё)
Лён и хлопок	2,25 кг
Синтетика	1,5 кг

Внимание:

Выстиранное бельё, вес которого превышает данные количества, должно быть разделено до начала сушки, в противном случае будет невозможно достигнуть хороших результатов.

Бельё, непригодное для сушки

- Особенно тонкие ткани, такие как синтетические занавески, шерсть и шёлк, бельё с металлическими деталями, нейлоновые чулки, объёмные предметы, такие как тёплые куртки, покрывала, накидки, спальные мешки, пуховые одеяла, не следует сушить в машине.
- Бельё на поролоне или на материалах, сходных с поролоном, не следует сушить в машине, так как они огнеопасны.
- Также и ткани с остатками лосьонов для укладки волос, лака для волос, растворителя лака для ногтей не следует сушить в машине, чтобы избежать образования опасных испарений.





Внимание!

Бельё, обработанное воспламеняющимися веществами, такими как бензин, спирт, растворители, пятновыводители, не подлежит машинной сушке, так как это пожароопасно. Сушите только выстиранное в воде бельё.

Обозначения для сушки на этикетках белья

Чтобы определить возможность сушки вещи в машине, необходимо всегда проверять её этикетку. Сведения об этом приводятся на этикетке.

К сушке относятся следующие символы:

-  Как правило, разрешается машинная сушка
-  Обычная сушка (нормальная температура)
-  Бережная сушка (пониженная температура)
-  Запрещается машинная сушка

Продолжительность цикла сушки

Продолжительность сушки может изменяться в зависимости от:

- скорости конечного отжима;
- необходимой степени сушки (абсолютно сухое бельё, только для хлопка, для хранения в шкафу или для глажения);
- типа белья
- количества белья.

Среднее время сушки указывается в таблице программ. При более близком ознакомлении с прибором вы научитесь определять время сушки, которое больше всего подходит для ваших нужд, в зависимости от типа ткани. Рекомендуется также записывать это время.

Изменение времени сушки

Если во время выполнения программы вы хотите изменить время сушки, то для этого включите паузу машины кнопкой ПУСК/ПАУЗА, после чего, изменив продолжительность сушки, вновь нажмите кнопку ПУСК/ПАУЗА чтобы продолжить работу программы.

Волокна тканей

После сушки ворсистых тканей, таких как новые полотенца, рекомендуется выполнить ПОЛОСКАНИЯ (SPÜLEN), чтобы полностью смыть любые остатки волокон в баке, и чтобы они не прилипали к белью, которое будет сушиться в следующий раз.

После каждой сушки необходимо проверять и прочищать фильтр.



Дополнительная сушка

Если бельё ещё слишком влажное в конце программы, то можно включить дополнительный короткий цикл сушки.



Внимание! Для избежания образования складок или усадки ткани, избегайте чрезмерной сушки.

Как стирать

Закладка белья

-  Откройте загрузочный люк.
-  Поместите бельё в барабан, все вещи по отдельности. Как можно больше разверните бельё. Закройте люк.



Засыпка моющего средства и добавки

-  Выдвиньте дозатор до упора.
-  Засыпьте моющее средство для основной стирки в отсек .

Если вам необходимо

выполнить программу с предварительной стиркой или же с обработкой пятен, то насыпьте моющего средства или пятновыводящей соли в отсек .

Внимание! Не насыпайте нормальное моющее средство для ОБРАБОТКИ ПЯТЕН в отсек для предварительной стирки. Используйте специальные средства (пятновыводящие соли), имеющиеся в продаже.

-  Залейте смягчитель в отсек , не превышая отметку MAX.
-  Задвиньте дозатор до упора.

Включение машины

-  Для включения машины нажмите кнопку кнопку ВКЛ/ВЫКЛ (EIN/AUS). Если селектор программ находится в положении ОТМЕНА (KORREKTUR), на

дисплее появятся три мигающие линии. Если же селектор находится в положении программы стирки, то дисплей покажет продолжительность этой программы.

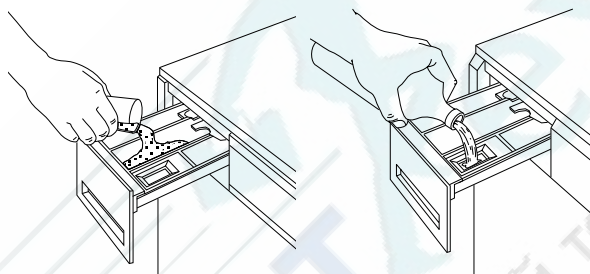

EIN
AUS

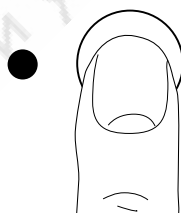

Как стирать

Выбор необходимой программы стирки

Поверните селектор программ в необходимое положение. Лампы, соответствующие этапам, составляющим программу, загорятся.

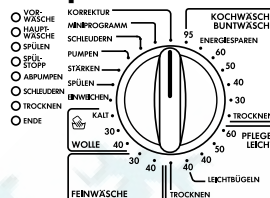

Выбор скорости отжима или функции ВОДА В БАКЕ (SPÜLSTOPP)

Нажмите кнопку ОТЖИМ (SCHLEUDERN) для выбора необходимой скорости: загорится соответствующая лампа.

Для предотвращения образования складок, при выборе функции ВОДА В БАКЕ (SPÜLSTOPP), вода последнего ополаскивания не будет слита.

- 1200
- 900
- 700
- 500
- SPÜLSTOPP

SCHLEUDERN



Выбор функции ОБРАБОТКА ПЯТЕН (FLECKEN), ПРЕДВАРИТЕЛЬНАЯ СТИРКА (VORWÄSCHE) или БЫСТРАЯ СТИРКА (KURZ) в

зависимости от степени загрязнённости белья и типа ткани.

Загорится соответствующая лампа.

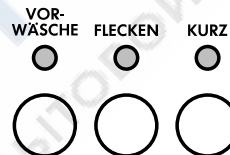

Выбор функции ДОПОЛНИТЕЛЬНОЕ ПОЛОСКАНИЕ (SPÜLEN+)

Загорится соответствующая лампа.

SPÜLEN+



Выбор функции ПУСК С ЗАДЕРЖКОЙ (ZEIT-VORWAHL)

В случае необходимости задержать пуск программы, достаточно нажать кнопку ПУСК С ЗАДЕРЖКОЙ до запуска программы. Выбранная задержка появится на дисплее приблизительно на две секунды, после чего будет показана продолжительность выбранной программы.

При нажатии на кнопку ПУСК/ПАУЗА на дисплее вновь появится выбранная задержка, после чего машина начнёт обратный отсчёт времени.



Как стирать

Пуск программы

- Для запуска выбранной программы нажмите кнопку ПУСК/ПАУЗА (START/PAUSE): перестанет мигать соответствующая лампа, а лампа этапа выполняемой программы стирки будет продолжать гореть.

Если была выбрана функция ПУСК С ЗАДЕРЖКОЙ, машина начинает обратный отсчёт времени в часах, который появляется на дисплее. В течение этого времени можно добавить бельё в машину: нажмите кнопку ПУСК/ПАУЗА, откройте люк, добавьте бельё, закройте люк и снова нажмите кнопку ПУСК/ПАУЗА.



Конец программы

Машина остановится автоматически, на дисплее появится мигающий ноль.

Загорится лампа КОНЕЦ (ENDE).

- Если была выбрана функция ВОДА В БАКЕ (SPÜLSTOPP), то на дисплее выполнения программы загорится и будет мигать соответствующая лампа, сигнализируя, что перед открытием люка необходимо слить воду.

Лампа кнопки ПУСК/ПАУЗА (START/PAUSE) будет мигать, а на дисплее появится не мигающий ноль.

После завершения выполнения программы (после слива) на дисплее появится мигающий ноль.

- Поверните селектор программ в положение ОТМЕНА (KORREKTUR).
- Выключите машину, вновь нажав кнопку ВКЛ/ВЫКЛ (EIN/AUS).
- Выньте бельё из барабана.

Убедитесь, что барабан пуст, с тем, чтобы оставшаяся в нём вещь не испортила бельё во время последующей стирки.

- Закройте водопроводный кран.
- Для предупреждения образования плесени и неприятных запахов оставьте люк открытым.







Включение сушки

Только сушка

Внимание!! Не превышайте максимальное количество белья

- 2,25 кг для льна и хлопка
- 1,5 кг для синтетики.

Водопроводный кран должен быть открыт, а сливной шланг должен сливать воду в раковину или же в сливную трубу.

-  Нажмите кнопку ВКЛ/ВЫКЛ (EIN/AUS) для включения машины.
-  Выберите необходимую программу сушки (для хлопка или синтетики).
-  Нажимайте кнопку ВРЕМЯ СУШКИ (TROCKENZEIT) до тех пор, пока на дисплее не появится необходимая продолжительность.
-  Нажмите кнопку ПУСК/ПАУЗА (START/PAUSE) для включения программы.
-  В конце цикла поверните селектор программ в положение ОТМЕНА (KORREKTUR) и вновь нажмите кнопку ВКЛ/ВЫКЛ (EIN/AUS), чтобы выключить машину.
-  Выньте бельё.

Автоматическая стирка и сушка (программа НОН-СТОП)

Внимание! Также и для программы НОН-СТОП не следует загружать больше 2,25 кг хлопчатобумажного и 1,5 кг синтетического белья.











-  Положите бельё.
-  Насыпьте моющего средства и налейте добавки.
При автоматической стирке и сушке не пользуйтесь дозаторами моющих средств, которые закладываются непосредственно в барабан. Пластмасса, из которой изготовлен дозатор, не пригоден для повышенных температур режима сушки.
-  Включите машину нажатием кнопки ВКЛ/ВЫКЛ (EIN/AUS).
-  Выберите программу стирки.
-  Выберите необходимые функции, нажав для этого соответствующие кнопки. По возможности, не выбирайте скорость отжима ниже той, которая предлагается машиной, что позволит сэкономить энергию, избежав слишком долгого времени сушки.
При автоматической стирке и сушке не возможен выбор скорости отжима ниже 900 об/мин для хлопка и 700 об/мин для синтетики.
-  Выберите время сушки.
-  Включите программу кнопкой ПУСК/ПАУЗА (START/PAUSE).
-  В конце программы поверните селектор в положение ОТМЕНА (KORREKTUR) и выключите машину кнопкой ВКЛ/ВЫКЛ (EIN/AUS).
-  Выньте бельё.

Таблица программ

Программы стирки

Программа	Темп.	Тип ткани	Возможные доп. функции	Макс. загрузка, кг	Расход*		
					Электроэнергии, кВтч	Воды, л	Продолжительность, мин
Хлопок Белое бельё (Kochwäsche)	95°-60°	Хлопок и лён, напр.: спецодежда со средней степенью загрязнения, постельное бельё, домашнее бельё, нижнее бельё, полотенца.	ОБРАБОТКА ПЯТЕН БЫСТРАЯ СТИРКА ПРЕДВ. СТИРКА ДОП. ПОЛОСКАНИЕ ВОДА В БАКЕ ОТЖИМ	4,5	1,7	43	150
Е Белое бельё ЭКОНОМИЧНАЯ	60°	Хлопок и лён, напр.: постельное и домашнее бельё с небольшой и средней степенью загрязнения.	ОБРАБОТКА ПЯТЕН ПРЕДВ. СТИРКА ДОП. ПОЛОСКАНИЕ ВОДА В БАКЕ ОТЖИМ	4,5	1,15	40	139
Хлопок Цветное бельё (Buntwäsche)	60°-50° 40°-30°	Цветное льняное или хлопчатобумажное бельё, рубашки, нижнее бельё, махровое бельё.	ОБРАБОТКА ПЯТЕН БЫСТРАЯ СТИРКА ПРЕДВ. СТИРКА ДОП. ПОЛОСКАНИЕ ВОДА В БАКЕ ОТЖИМ	4,5	0,9	40	132
Синтетика (Pflegeleicht)	60°-50° 40°	Синтетические ткани, нижнее бельё, цветное бельё, саморазглаживающиеся	ОБРАБОТКА ПЯТЕН БЫСТРАЯ СТИРКА ПРЕДВ. СТИРКА ДОП. ПОЛОСКАНИЕ ВОДА В БАКЕ ОТЖИМ	2	0,75	57	89
Тонкие ткани (Feinwäsche)	40°-30°	Тонкие ткани, напр. занавески.	ОБРАБОТКА ПЯТЕН БЫСТРАЯ СТИРКА ПРЕДВ. СТИРКА ДОП. ПОЛОСКАНИЕ ВОДА В БАКЕ ОТЖИМ	2	0,5	55	64
Шерсть (Wolle) 	40°-30° ХОЛОДНАЯ (KALT)	Шерсть, полушерстяные изделия, шёлк.	ВОДА В БАКЕ ОТЖИМ	1	0,4	50	55

ЭКОНОМИЧНАЯ СТИРКА

Используйте программу экономичной стирки "Energiesparen" для белого белья со средней степенью загрязнения вместо программы 95°. При работе программы экономичной стирки вода достигнет температуры около 67° с вытекающей из этого экономией электроэнергии. Продолжительность программы чуть выше.

В соответствии с нормативом ЕЭС 92/75, указанный на этикетке расход электроэнергии, относится к программе для хлопка 60°С.

* Приведённые здесь данные имеют лишь приблизительный характер и могут изменяться в зависимости от количества и типа белья, температуры поступающей воды и температуры окружающей среды. Данные относятся к самой высокой температуре, предусмотренной для каждой программы.

Таблица программ

Специальные программы

Программа	Тип ткани	Выполнение программы	Возможные доп. функции	Макс. загрузка, кг	Расход*		
					Электроэнергии, кВтч	Воды, л	Продолжительность, мин
Замачивание (Einweichen)	Очень грязные ткани, кроме шерсти.	Замачивание при 30°. Остановка с водой в баке. Для выполнения лишь только слива: нажать кнопку ПУСК/ПАУЗА. Через 18 часов вода будет слита автоматически.		4,5	0,25	19	20
Полоскания (Spülen)	При помощи данной программы можно полоскать выстиранное вручную бельё.	3 полоскания с жидкой добавкой. отжим	ДОП. ПОЛОСКАНИЕ ВОДА В БАКЕ ОТЖИМ	4,5	0,12	30	58
Смягчение (Stärken)	Выстиранное вручную бельё, которое нужно крахмалить или обработать кондиционером для ткани.	1 полоскание с жидкой добавкой. отжим.	ВОДА В БАКЕ ОТЖИМ	4,5	-	15	25
Слив (Pumpen)	Слив воды последнего полоскания в программах с функцией Вода в баке.	Слив воды.		/	-	-	3
Отжим (Schleudern)	Отдельный отжим для всех тканей.	Нормальный отжим.	ОТЖИМ	4,5	0,03	-	10
Освежить	для слегка загрязнённого белья, не для шерсти	Стирка при 30°C 2 полоскания Бережный отжим 700 об/мин	ВОДА В БАКЕ ОТЖИМ	2	0,25	40	30
Отмена (Korrektur)	Отмена.	Отмена выполняемой программы.					

* Приведённые здесь данные имеют лишь приблизительный характер и могут изменяться в зависимости от количества и типа белья, температуры окружающей среды и температуры поступающей воды.

Таблица программ

Сушка

Степень сушки	Тип ткани	Макс. загрузка	Скорость отжима	Время сушки, мин.
Абсолютно сухое бельё, идеально для махровых изделий	Хлопок и лён (банные халаты, полотенца, банные полотенца)	2,25 кг	900 1200	110-120 95-105
		1 кг	900 1200	65-75 55-65
Сушка для хранения в шкафу (*) Пригодна для белья, которое не будет гладиться	Хлопок и лён (полотенца, футболки, банные халаты)	2,25 кг	900 1200	100-110 85-95
		1 кг	900 1200	55-65 45-55
	Синтетика и смешанные ткани (джерси, блузки, нижнее бельё, льняное бельё)	1,5 кг	900	90-100
		1 кг	900	55-65
Сушка для глажения Пригодна для глажения	Хлопок и лён (простыни, скатерти, рубашки и т.д.)	2,25 кг	900 1200	70-80 60-70
		1 кг	900 1200	50-55 35-40
	Синтетика и смешанные ткани (рубашки, блузки, домашнее бельё)	1,5 кг	900	70-80
		1 кг	900	40-45

(*) Программа сушки ДЛЯ ХРАНЕНИЯ В ШКАФУ хлопчатобумажного белья является программой, на которую ссылаются данные энергопотребления в Табличке, что соответствует стандарту ЕЕС 92/75.

Данные расхода во время сушки

Данные, приведённые в таблице ниже, были получены лабораторным методом. В домашних условиях они могут измениться, но, тем не менее, они могут быть использованы как ориентировочные.

Степень сушки	Скорость отжима	Макс. загрузка	Вода, л.	Электроэнергия, кВтч	Продолжительность, мин.
Хлопок Абсолютно сухое бельё	1200	2,25 кг	29	1,9	95-105
Хлопок Для хранения в шкафу	1200	2,25 кг	26	1,7	85-95
Хлопок Для глажения	1200	2,25 кг	19	1,25	60-70
Синтетика Для хранения в шкафу	900	1,5 кг	31	1,25	100-110
Синтетика Для глажения	900	1,5 кг	22	0,9	70-80

Чистка и уход

После каждой стирки

- В конце стирки слегка выдвиньте дозатор и высушите его.
- Оставьте люк приоткрытым, чтобы машина проветривалась.

Если машина долго бездействует:

- Закройте водопроводный кран и отключите машину от сети.

Периодическая чистка

Корпус

- Очищайте корпус машины тёплой водой с нейтральным неабразивным моющим средством. Сполосните чистой водой и вытрите мягкой тряпочкой.

Внимание: не пользуйтесь спиртом, растворителями или аналогичными им продуктами для очистки корпуса.

Дозатор моющего средства

С течением времени моющие средства и добавки образуют отложения.

- Время от времени промывайте дозатор под краном. Чтобы полностью вынуть дозатор нажмите кнопку в задней части слева.
- Чтобы было проще промывать дозатор, можно снять верхнюю часть отсека для добавок.
- С течением времени моющее средство может образовывать отложения на дне дозатора. Очистите его старой зубной щёткой.
- Установите дозатор на место.

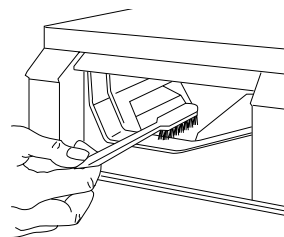
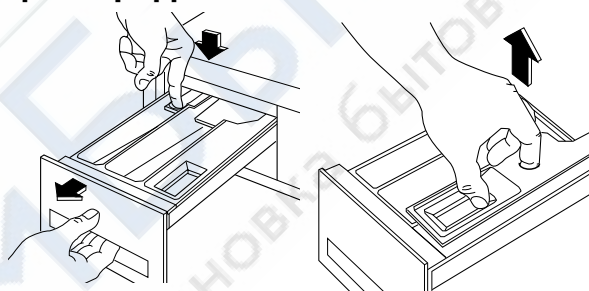

Чистка и уход

Уплотнение люка

Периодически проверяйте, чтобы в уплотнении люка не находились посторонние предметы, такие как скрепки, пуговицы, зубочистки.

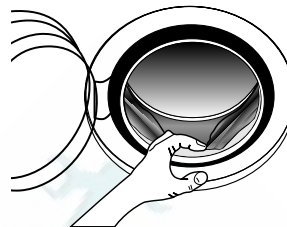
**Сливной фильтр воды**

Фильтр предназначен для сбора нитей и небольших предметов, забытых в белье. Периодически проверяйте чистоту фильтра.

- ☞ Поставьте под фильтр ёмкость и отвинтите его. Вытекание небольшого количества воды является нормальным явлением.



- ☞ Выньте фильтр.
- ☞ Промойте его под краном и установите на место, туго затянув.

Фильтр наливного шланга

Если вы заметили, что машине требуется слишком много времени для наполнения, необходимо проверить, что фильтр наливного шланга не засорился.

- ☞ Закройте водопроводный кран.
- ☞ Открутите наливной шланг от крана. Чтобы сделать это нажмите на маленькую желтую кнопку на шланге
- ☞ Прочистите фильтр под краном старой зубной щёткой.
- ☞ Подсоедините вновь наливной шланг к крану.

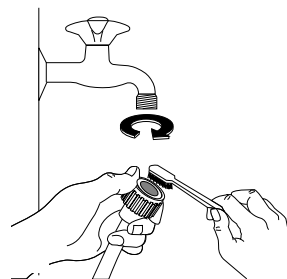
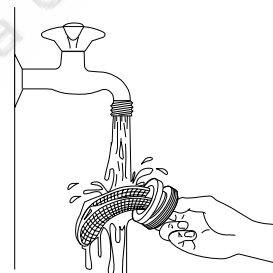

Чистка и уход

Аварийный слив воды

Если машина не сливает воду (не работает насос, засорился фильтр или сливной шланг), для слива машины выполните следующее:

- выньте вилку из розетки
- закройте водопроводный кран
- при необходимости дождитесь остывания воды
- поставьте на пол ёмкость, поместите в неё конец сливного шланга и слейте всю воду из машины
- устраните неисправность и восстановите работоспособность машины.

Если вода не вытекает по причине засорения сливного шланга, или же при отсутствии доступа к сливному шлангу, выполните следующее:

- поставьте под фильтр ёмкость с прямыми краями и достаточной вместительностью.
- отвинчивайте фильтр **против часовой стрелки** до тех пор, пока из машины не вытечет вся вода.

Далее действуйте, как описано выше.

Предосторожности от замерзания

Если машина установлена в помещении, в котором температура может опуститься ниже 0°C, выполните следующее:

- Закройте водопроводный кран и отвинтите наливной шланг от крана.
- Поместите конец сливного и наливного шланга в ёмкость на полу.
- Выберите программу слива (PUMPEN) и выполните её до конца.
- Поверните селектор программ в положение ОТМЕНА (KORREKTUR).
- Нажмите кнопку ВКЛ/ВЫКЛ (EIN/AUS), чтобы выключить машину.
- Выньте вилку из розетки.
- Завинтите наливной шланг и установите на место сливной.

При выполнении этих операций оставшаяся в машине вода будет слита, предотвращая образование льда с поломкой элементов машины.

При повторном использовании машины убедитесь, что температура окружающей среды выше 0°C.

Что делать, если...

- i** Если во время отжима слышится другой шум, отличающийся от шума вашей старой стиральной машины, похожий на свист, то он вызван новым типом двигателя.



Если в барабане не видно воды, то это вызвано тем, что благодаря новым технологиям, современные стиральные машины используют меньше воды по сравнению с машинами предыдущего поколения.

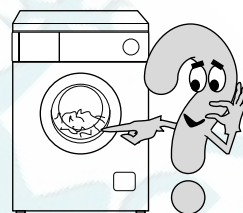

Неисправности в работе

В случае неисправности её можно найти и устранить самим, следуя приведённым ниже инструкциям. Если для устранения приведённых ниже неисправностей, или же ремонта неисправности, возникшей в результате неправильного использования, вы прибегли к помощи Сервисной службы, то, несмотря на гарантийный период, проведённые работы должны оплачиваться.

Возможно, что во время работы машины на дисплее появятся следующие коды аварийных сигналов:

- **E10**: неисправность подачи воды
- **E20**: неисправности слива воды
- **E40**: открыт загрузочный люк

После устранения неисправности нажмите кнопку ПУСК/ПАУЗА для запуска программы.

Если после проведения проверки неисправность не устранилась, обратитесь в ближайший Сервисный центр AEG.

Неисправность	Возможная причина	Способ устранения
Машина не работает	Кнопка ВКЛ/ВЫКЛ (EIN/AUS) не нажата.	Нажмите кнопку.
	Перегорел предохранитель местной электропроводки.	Замените предохранитель.
	Люк плохо закрыт (E40).	Закройте люк: послышится щелчок.
	Вилка не вставлена.	Вставьте вилку в розетку.
	Кнопка ПУСК (START/PAUSE) не нажата.	Нажмите кнопку.
	Была выбрана функция ПУСК С ЗАДЕРЖКОЙ (ZEIT-VORWAHL).	Проверьте по дисплею задержку программы.

Что делать, если...

Неисправность	Возможная причина	Способ устранения
Машина не заливает воду	Кран закрыт (E10).	Откройте кран.
	Наливной шланг перегнут или зажат (E10).	Проверьте шланг по всей его длине и устраните зажим.
	Фильтр наливного шланга засорен (E10).	Прочистите фильтр.
	Люк плохо закрыт (E40).	Закройте люк.
Машина заливает воду и сливает её немедленно	Конец сливного шланга расположен слишком низко относительно машины.	Установите шланг на необходимой высоте (см. главу по установке).
Машина не сливает воду и/или не отжимает	Сливной шланг зажат или перегнут (E20).	Проверьте всю длину шланга и устраните зажим.
	Фильтр или сливной шланг засорён (E20).	Прочистите фильтр и проверьте шланг.
	Была выбрана функция ВОДА В БАКЕ (SPÜLSTOP).	Слейте воду, нажав кнопку ПУСК (START/PAUSE), или выбрав программу слива.
	Дисбаланс белья в барабане.	Распределите вручную бельё в барабане.
Наличие воды на полу	Слишком много моющего средства.	Выполните дозировку моющего средства согласно инструкциям изготовителя.
	Было использовано непригодное моющее средство, образующее слишком много пены.	Используйте специальное моющее средство для стиральных машин.
	Вода течёт из-под одной из гаек наливного шланга.	Проверьте плотность затяжки концов шланга.
	После прочистки сливной фильтр был плохо затянут.	Завинтите фильтр до конца.

Что делать, если...

Неисправность	Возможная причина	Способ устранения
Машина вибрирует или шумит	Не были удалены все защитные элементы для перевозки.	Убедитесь, что машина была распакована, как описано в соответствующей главе по установке.
	Ножки не отрегулированы.	Тщательно выровняйте машину.
	Мало белья в барабане.	На работу машины это не оказывает влияния.
Люк не открывается	Продолжается выполнение программы.	Дождитесь конца программы, чтобы открыть люк.
	Уровень воды в машине превышает нижнюю часть люка.	Если необходимо открыть люк, следует сначала слить воду.
	Машина нагревает воду или сушит.	Подождите конца нагрева воды или окончания сушки.

Что делать, если...

Неисправность	Возможная причина	Способ устранения
Отжим начинается с задержкой, или же не выполняется.	Сработало устройство обнаружения дисбаланса, предотвращающее чрезмерную вибрацию при отжиге и обеспечивающее стабильность.	Если в начале отжима бельё в барабане распределено неравномерно, машина обнаруживает это и пытается добиться равномерности посредством нескольких оборотов барабана. Только после того, как бельё распределится равномерно, выполняется отжим, возможно, с невысокой скоростью, если бельё ещё не уложено. Если через 6 минут бельё остаётся скомканным, то машина не выполнит отжим. Следовательно, если в конце стирки бельё мокрое, рекомендуем распределить его в барабане вручную, и вновь выбрать программу отжима.
Машина не сушит, или сушка неудовлетворительная	<p>Водопроводный кран закрыт (E10)</p> <p>Сливной фильтр засорился. (E20)</p> <p>Время сушки не выбрано.</p> <p>Выбрано неправильное время сушки.</p> <p>Чрезмерное количество белья.</p>	<p>Откройте кран.</p> <p>Очистите фильтр.</p> <p>Выберите время сушки.</p> <p>Выберите правильное время сушки, согласно типу ткани (хлопок или синтетика).</p> <p>Уменьшите количество белья.</p>

Что делать, если...

Неудовлетворительные результаты стирки

Если бельё теряет белизну, а в барабане имеются отложения накипи

- Слишком маленькая доза моющего средства.
- Использовался неправильный тип моющего средства.
- Перед стиркой не были обработаны некоторые виды пятен.
- Неправильный выбор программы/температуры.

Если на белье остаются серые пятна

- Бельё, запятнанное помадой, жиром, маслом было выстирано с малым количеством моющего средства.
- Стирка выполнена при слишком низкой температуре.
- Часто случается, что смягчитель, в особенности концентрированный, попадает на бельё. Немедленно промойте эти пятна и наливайте смягчитель осторожно.

Если даже после последнего полоскания видна пена

- Современные моющие средства часто образуют пену даже после последнего полоскания. Тем не менее, бельё было тщательно выполоскано.

Если на белье остаются белые следы

- Это нерастворимые элементы, входящие в состав современных мощных средств, следовательно, это не результат недостаточного полоскания. Вытрясти или очистить щёткой бельё. Возможно, что перед началом стирки будет уместным выворачивать бельё наизнанку. Проверьте выбор моющего средства, попробуйте использовать жидкие моющие средства.

Технические данные

Высота х ширина х глубина	82 x 60 x 54,5 см
Глубина с открытым люком	91 см
Регулировка по высоте	± 13 мм
Вес нетто	77 кг
Загрузка (в зависимости от программы)	макс. 4,5 кг
Условия применения	домашние
Скорость вращения барабана во время стирки	макс. 55 об/мин
Скорость вращения барабана во время отжима	1200/900/700/500 об/мин
Давление воды	50-800 кПа

CE Данное оборудование соответствует следующим нормативам ЕЭС:

- 73/23/ЕЭС от 19.2.1973 г. "Нормативы по низкому напряжению", включая норматив 93/68/ЕЭС.
- 89/336/ЕЭС от 3.5.1989 г. "Директива по электромагнитной совместимости".

Обслуживание

В главе “Что делать, если...” приведены некоторые неисправности, которые можно устранить самим. При обнаружении неисправности обратитесь к этой главе. В случае невозможности устранения неисправности обратитесь в Сервисный центр (адреса и номера телефонов приведены в прилагающейся карточке).

В любом случае подготовьте данные, чтобы облегчить диагностику: таким образом, специалист сможет определить необходимость выезда.

Запишите заводской номер (Ser. No.) и номер изделия (Prod.No.), указанные на заводской табличке.

Ser. No.

Prod.No.

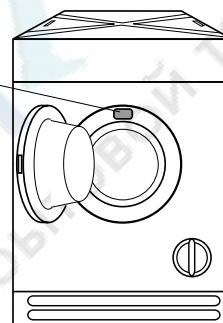
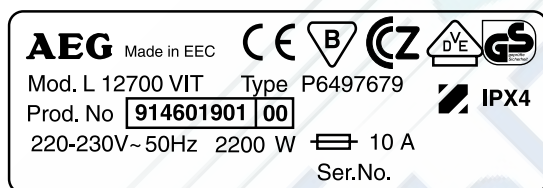

Помимо этого, необходимо указать, как можно яснее:

- В чём выражается неисправность?
- В каких условиях она проявляется?
- Какой код появляется на дисплее (E + число).

В каких случаях взимается плата во время гарантийного периода?

- когда неисправность можно было устранить самостоятельно, при помощи таблицы неисправностей (см. главу “Что делать, если...”),
- когда специалист вынужден будет возвратиться несколько раз из-за того, что перед выездом ему не была предоставлена вся необходимая информация, например, если специалисту необходимо будет съездить за запасной частью. Излишние поездки можно будет предотвратить, если перед звонком в Сервисный центр вы подготовитесь вышеуказанным способом.

Инструкции по установке и электрическому подключению



Правила безопасности для установщика

- Машина очень тяжёлая, следовательно, необходимо быть очень осторожными при её перемещении.
- При распаковке убедитесь, что машина не повреждена. При возникновении сомнений не устанавливайте машину и обратитесь к дистрибьютору.
- Перед использованием машины необходимо удалить внутренние упаковочные детали. Если не были устранены защитные детали, использованные для перевозки, или же если они были удалены не полностью, это может нанести ущерб машине или мебели. Прочитайте соответствующую главу.
- При необходимости внести изменения в домашнюю электрическую систему для установки машины, эта операция может быть выполнена только квалифицированным персоналом.
- Любые сантехнические работы, необходимые для установки машины, должны выполняться только квалифицированным слесарем-сантехником.
- После установки машины убедитесь, что она не стоит на электрическом кабеле.
- Если машина стоит на полу с ковровым покрытием, убедитесь, что между ножками и полом циркулирует воздух.
- Установка машины должна соответствовать действующим нормативам.
- При замене электрического кабеля эта операция должна выполняться только нашим Сервисным центром.

Размеры прибора

Вид спереди и вид сбоку

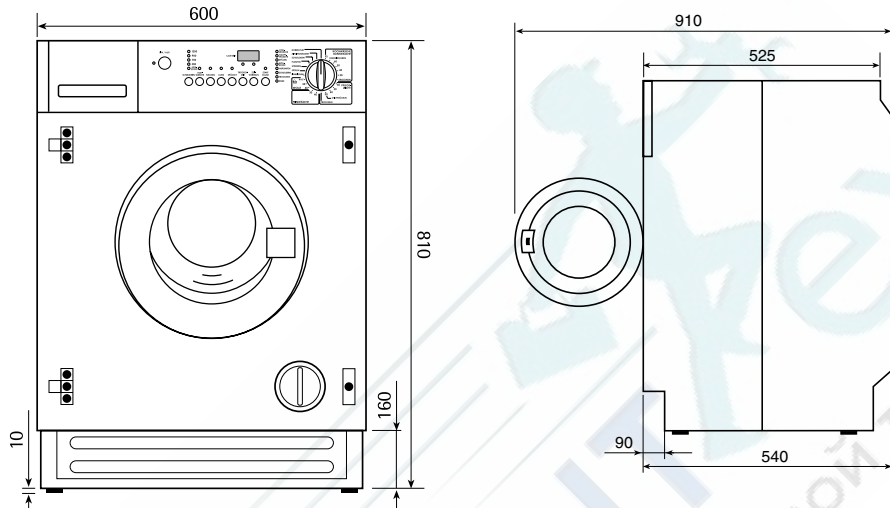

Вид сзади

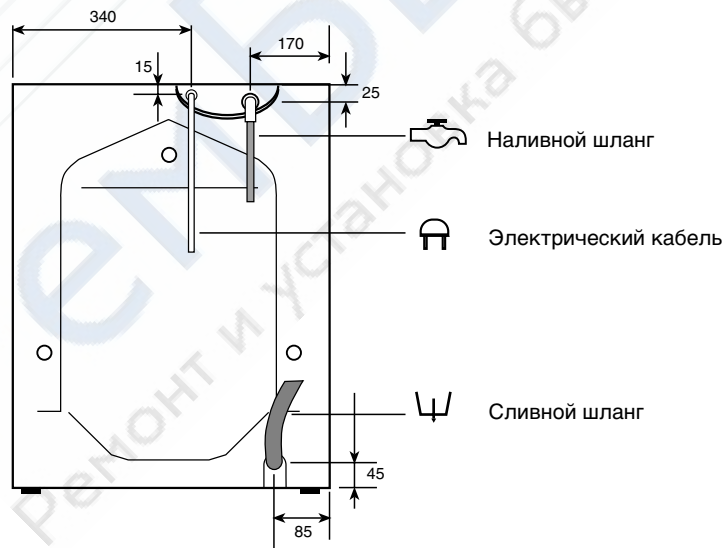

Установка

Распаковка

⚠ Перед использованием прибора удалите использованные для перевозки защитные детали.

👉 Гаечным ключом отвинтите болт, расположенный на задней панели машины, справа. Положите машину на заднюю панель, обращая внимание на то, чтобы не сжать шланги. Для этого положите между машиной и полом один из упаковочных уголков.

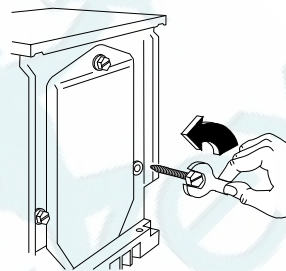

👉 Удалите пенопластовый поддон и снимите нижнюю панель, отвинтив центральный винт.

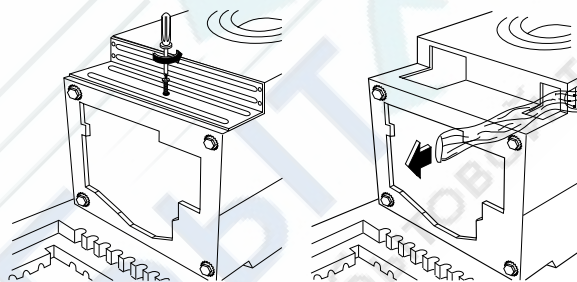

👉 Осторожно снимите сначала правый пакетик.

👉 Затем снимите левый, а потом центральный.

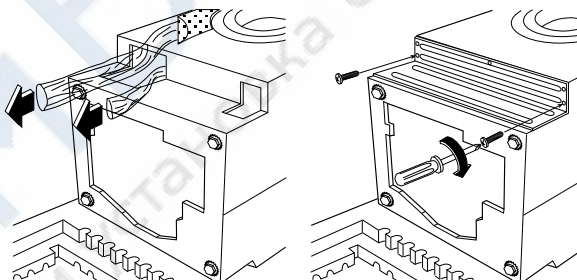

👉 Установите на место нижнюю панель, используя для этого четыре винта, содержащиеся в пакетике вместе с петлями, а также ранее снятый винт.

Установка

- ☞ Поставьте машину в вертикальное положение и удалите оставшиеся два болта сзади.
- ☞ Удалите три пластмассовые штыря из отверстий, в которых располагались болты.
- ☞ Закройте открытые отверстия заглушками, которые находятся в пакете с инструкциями.

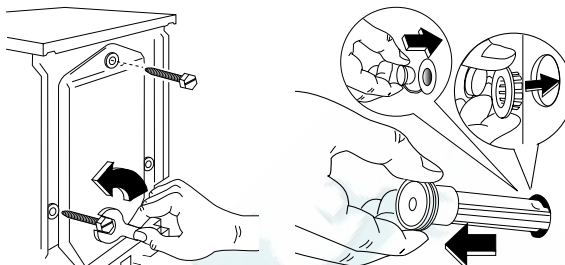

Рекомендуем вам сохранить все детали, использованные для перевозки, чтобы воспользоваться ими в случае переезда на новое место.

Размещение

Машина должна устанавливаться на твёрдую, горизонтальную поверхность.

Убедитесь, что циркуляции воздуха вокруг машины не мешают ковры, ковровые покрытия и т.д.

- Перед установкой машины на пол из мелкой облицовочной плитки, положите между машиной и полом резиновую изоляцию.
- Не пытайтесь исправить неровности пола, подкладывая под машину куски дерева, картона или аналогичные им материалы.
- Если по причинам свободного места не удаётся избежать размещения машины рядом с газовой духовкой или отопительной печью, то между двумя приборами следует поместить изолирующий лист (85x57 см), покрытый алюминиевой фольгой со стороны, обращённой к духовке или печи.
- Не устанавливайте машину в помещении, в котором температура может опуститься ниже 0°.
- Убедитесь, что наливной и сливной шланги не перегнуты.
- Убедитесь, что машина установлена таким образом, что в случае неисправности специалист сможет получить к ней свободный доступ.

Выравнивание

Тщательно выровняйте машину, отвинчивая или завинчивая регулировочные ножки. Никогда не подкладывайте под машину картон, дерево или другие материалы, чтобы компенсировать неровность пола.

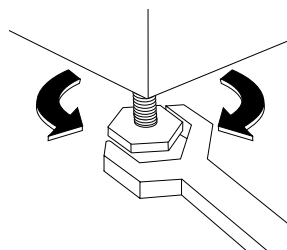

Установка

Подача воды

Подключите наливной шланг к водопроводному крану с резьбой 3/4". Другой конец наливного шланга, со стороны машины, может поворачиваться в любом направлении. Слегка отвинтите крепёжную гайку, поверните конец шланга и затяните гайку, убедившись в отсутствии течи воды.

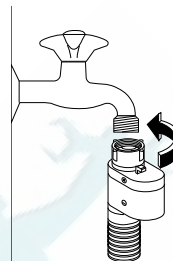

Нельзя удлинять наливной шланг. Если он слишком короткий, и вы не хотите переносить водопроводный кран, необходимо приобрести более длинный готовый шланг, предназначенный для данного использования.

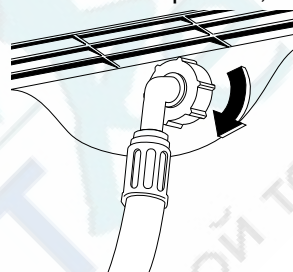
**Устройство остановки воды (WATER STOP)**

Это устройство предохраняет машину от возможного нанесения ущерба водой. В случае износа наливного шланга устройство заблокирует подачу воды в машину.

Неисправность будет сигнализирована появлением красного сегмента в окне "А". Закройте кран подачи воды и обратитесь в ближайший сервисный центр.

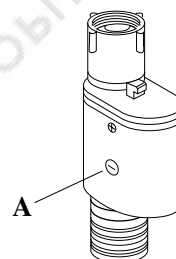

Установка

Слив

Сливной шланг можно разместить тремя различными способами:

На краю раковины, используя для этого входящее в комплект пластмассовое колено. Необходимо, чтобы по причине высокой скорости потока воды во время слива, колено шланга не соскочило с края раковины. Привяжите колено верёвкой к крану, или же прикрепите к крючку на стене, продев веревку в специальное отверстие на изогнутой стороне колена.

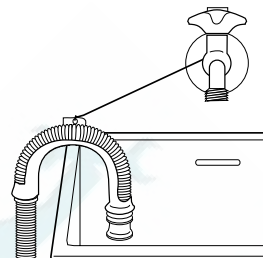

Подключить к ответвлению слива раковины.

Данное ответвление должно располагаться над сифоном, таким образом, чтобы изгиб шланга находился на высоте минимум 60 см. от уровня пола.

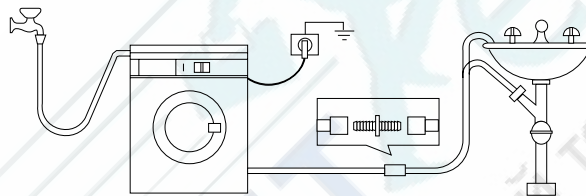

Подключить к сливной трубе, расположенной на высоте не менее 60 см, и не более 90 см.

Конец сливного шланга должен всегда **свободно располагаться внутри трубы**, то есть внутренний диаметр сливной трубы должен быть больше наружного диаметра сливного шланга.

Сливной шланг нельзя перегибать и зажимать.

Он должен прокладываться по полу и подниматься только рядом со сливом.

Сливной шланг можно удлинить, но он не должен быть длиннее 400 см. В этом случае внутренний диаметр удлинения должен соответствовать внутреннему диаметру оригинального шланга. Используйте соответствующую соединительную деталь.

Установка

Электрическое подключение

Машина предназначена для работы с напряжением 220-230 В, одна фаза, 50 Гц.

Убедитесь, что домашняя электросистема способна выдержать необходимую нагрузку (2,2 кВт), учитывая также работу других приборов.

Подключите машину к розетке с заземлением.



Изготовитель не несёт ответственности за ущерб или увечья, вызванные несоблюдением вышеуказанных правил безопасности.

При выполнении стационарного электрического подключения необходимо установить выключатель с шириной размыкания контактов не менее 3 мм, что позволит полностью изолировать прибор от сети.

Электрическое подключение должно выполняться в соответствии с действующим законодательством.

Кабель не следует удлинять. Если длина недостаточна, то его следует заменить более длинным кабелем, или же перенести розетку поближе.

Для замены кабеля обращайтесь в наши Сервисные центры.

Встроенная установка

Данная стиральная машина может встраиваться в кухонную мебель. Размеры ниши для машины и размеры самой машины указаны на рис. А.

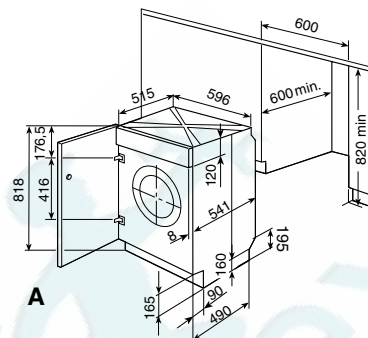

Подготовка и установка двери

Машина предназначена для установки двери, открывающейся справа налево.

В этом случае достаточно установить на машине, на предусмотренной высоте, петли (1), а на двери - ответную часть магнита (6), входящего в комплект машины (рис. В).

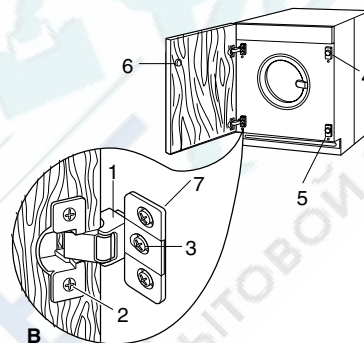

а) Дверь

Размеры должны быть следующими:

- ширина 595-598 мм
- толщина 16-22 мм

Высота (С - рис. С) не указывается, так как зависит от высоты плинтуса мебели.

б) Петли

Для установки петель достаточно подготовить два отверстия (диам. 35 мм, глубина 14 мм) на внутренней части двери.

Расстояние между двумя отверстиями должно быть 416 мм.

Расстояние (В), отсчитанное от нижней части столешницы до центра верхнего отверстия, равно 178 мм.

Это не обязательное условие, так как необходимо учитывать также и расположенную рядом мебель.

Необходимые размеры указаны на рис. С.

Закрепите петли на двери шурупами (2 - рис. В).

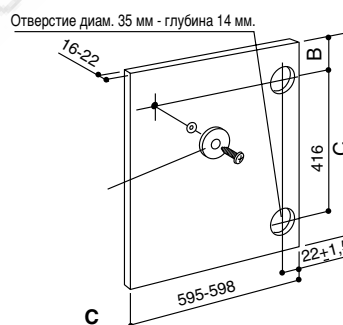

Встроенная установка

в) Установка двери

Закрепите петли на машине винтами (3 - рис. В) М5х9, входящими в комплект машины.

Петли можно регулировать для компенсации разницы в толщине двери. Для наилучшего выравнивания двери необходимо отрегулировать петлю (1), ослабив винты (3).

г) Ответная часть магнита (6)

Машина предназначена для магнитного закрытия двери. Чтобы это устройство работало исправно, необходимо установить на внутреннюю сторону двери ответную часть магнита (6) (стальной диск). Положение определяется по магниту (4), который расположен на машине (смотри рис. D).

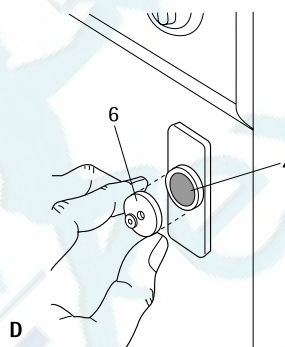

Если дверь должна открываться слева направо, выполните следующее: поменяйте положение пластинок (7), магнита (4) и распорной детали (5), и установите на двери, в правильном положении, ответную часть магнита (6) и петли (1), как описано выше (см. рис. В и Е).

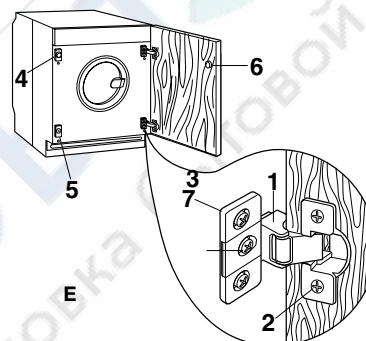

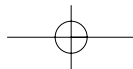
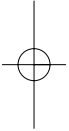

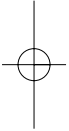

AEG Hausgeräte GmbH
Postfach 1036
D-90327 Nürnberg

<http://www.aeg.hausgeraete.de>

© Copyright by AEG

132.997.510-01-301

Made in EEC

